

COMUNE DI OZZANO DELL'EMILIA

PROGETTO IMPIANTO RECUPERO E STOCCAGGIO RIFIUTI NON PERICOLOSI

UBICAZIONE : Località Ponte Rizzoli
Via Cà Fornacetta
PROPRIETA' : Immobiliare Varignana ss
COMITENTE : SERVIZI PER L'AMBIENTE srls

INTEGRAZIONE GIUGNO 2022

SPAZIO RISERVATO AL COMUNE

PROGETTO ARCHITETTONICO
Arch. PAOLO MENGOLI
Via Corsaggio 5 - Località CARSEGGIO
40020 CASALFUMANESE (BO) - Tel. 054295971
email: archmengolipaolo@gmail.com

Comittente:
Servizi Per l'Ambiente srls
Via Prati Ranchi 1
40064 OZZANO DELL'EMILIA (BO)
email: spasss@gmail.com

PROGETTAZIONE GENERALE E COORDINAMENTO TECNICI
Studio Tecnico Edile Topografico Geom. FLORIANO NEGRONI
Via Salvador Allende 32 - Tel. 051798460
40064 OZZANO DELL'EMILIA (BO)
email: info@negronistudio.it
pec: florianonegroni@geopes.it

TAVOLA **14** FOGNATURE PARTICOLARI
DISEGNI SCALA 1:VARIE
DATA : 30 ottobre 2019 Disegnato da Paolo Negrone Aggiornato da: 22/06/22 Floriano

DIRITTI RISERVATI A TERMINI DI LEGGE
2637A14_FOGNATURE_PARTICOLARI_220622.DWG-S22/6/2022 4:03-P22/6/2022 4:06

PLANIMETRIA Scala 1.200

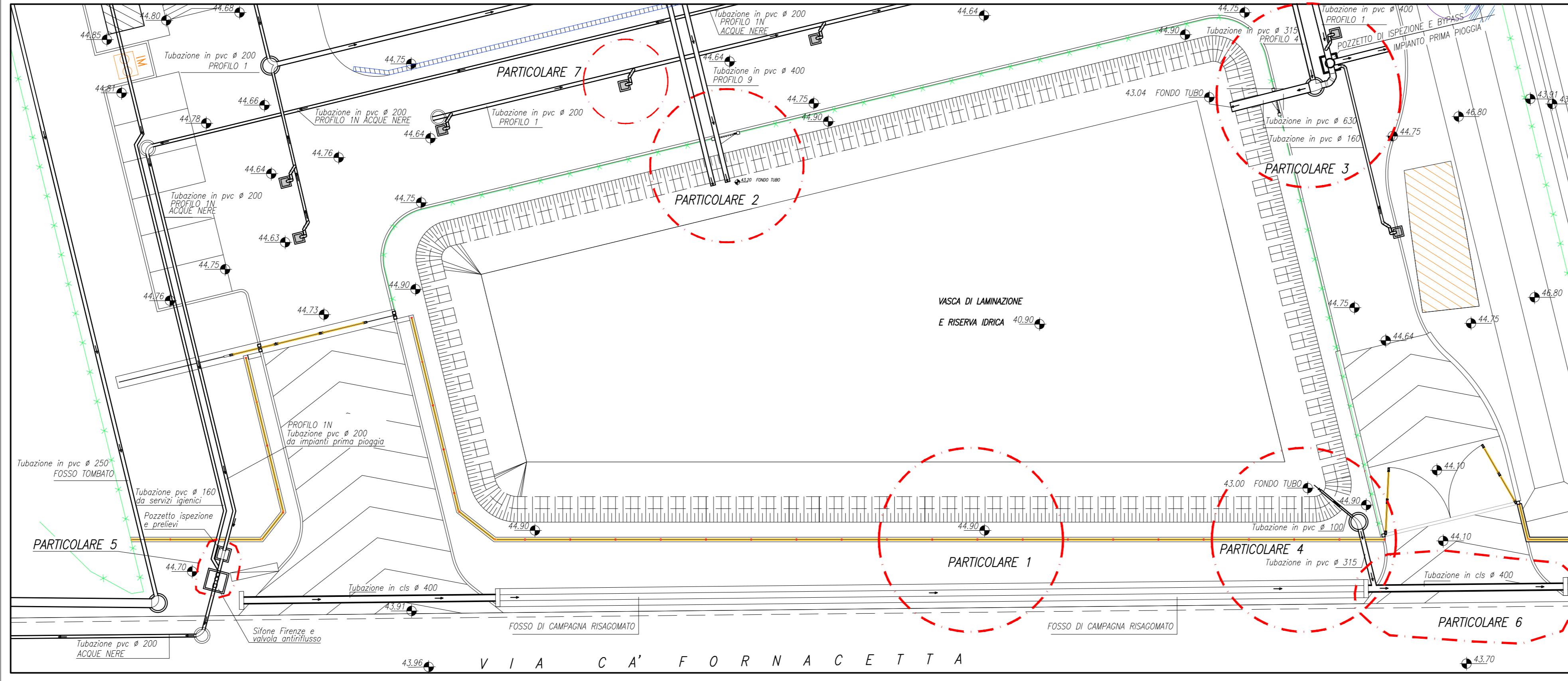

PARTICOLARI CORDOLI Scala 1:10

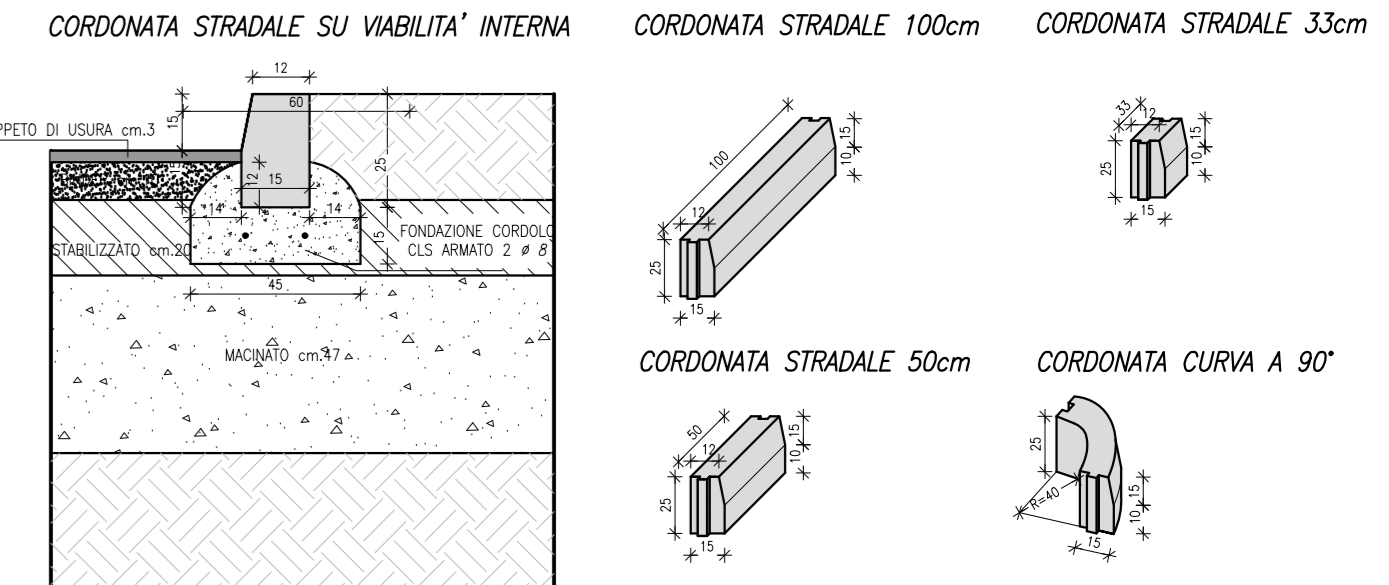

PARTICOLARE 7 Scala 1.25

CADITOIA
PIANTA

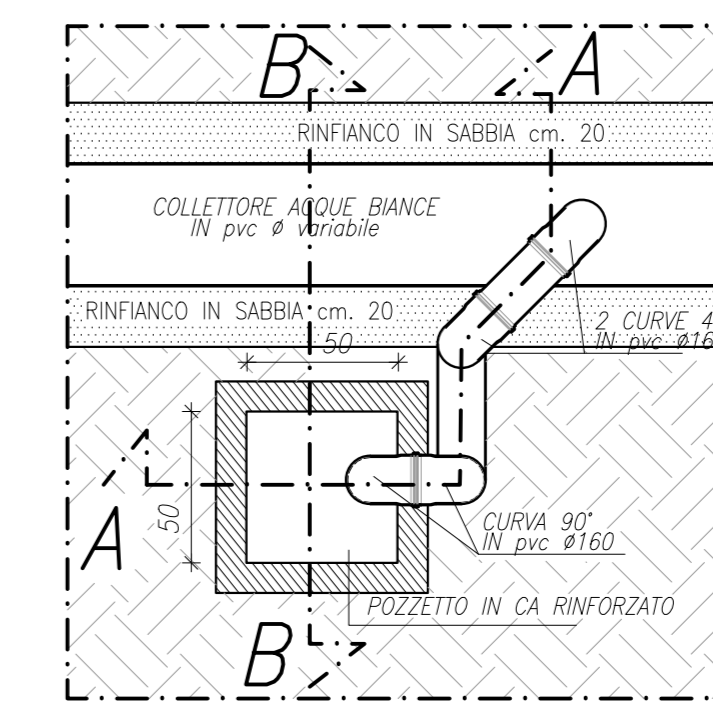

SEZIONE A:A

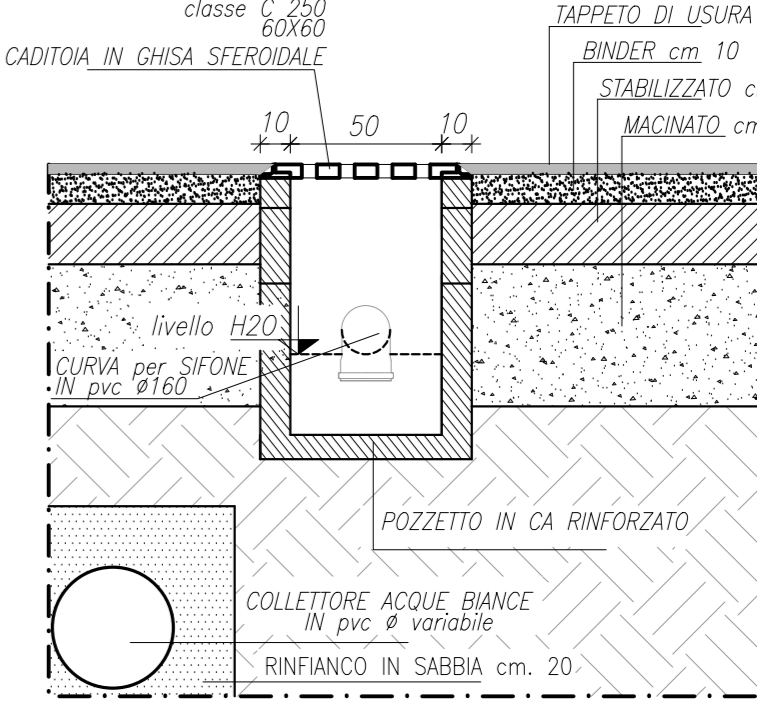

SEZIONE B:B

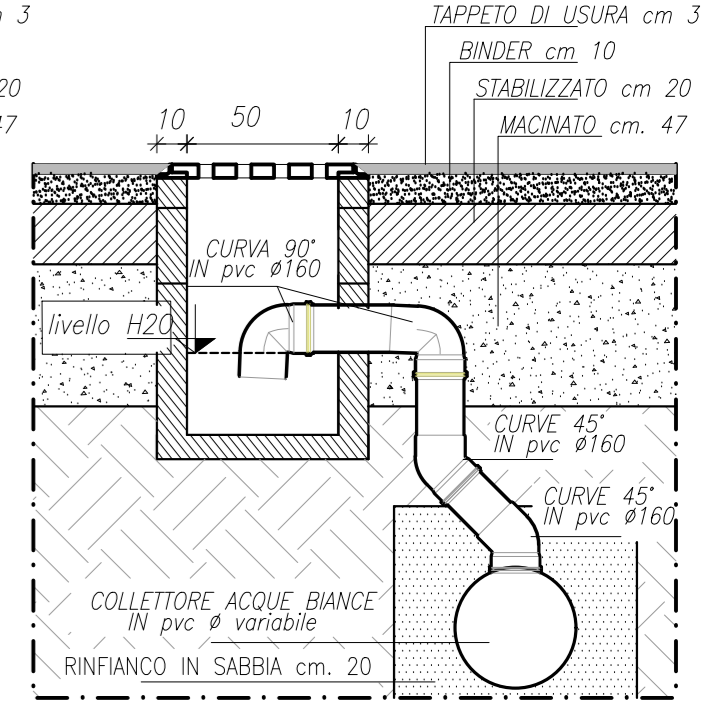

PARTICOLARE 6 Scala 1.25

FOSSO TOMBATO
PIANTA

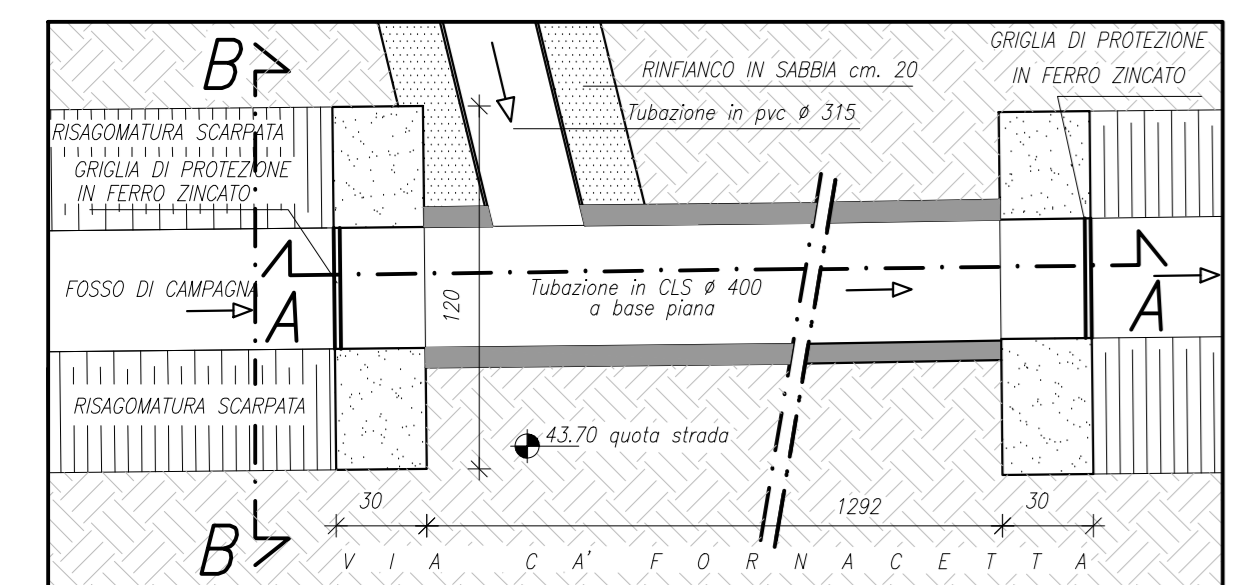

SEZIONE A:A

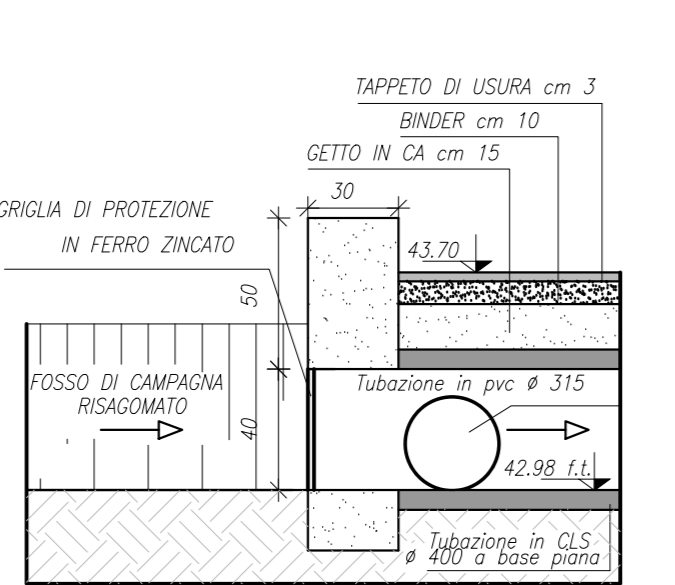

SEZIONE B:B

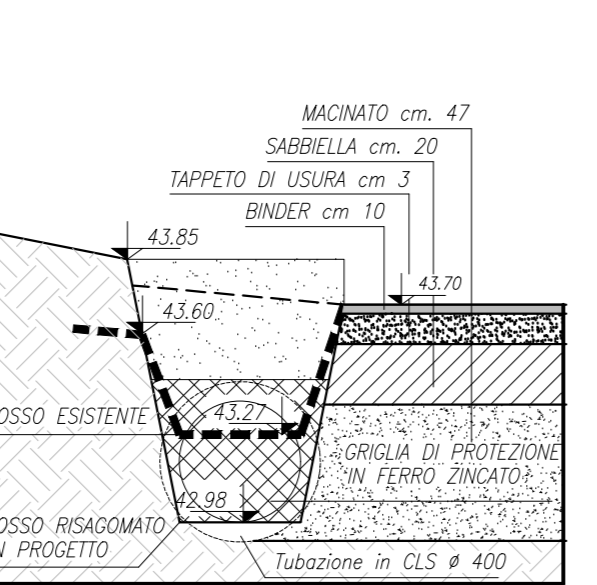

VASCA DI LAMINAZIONE :
PARTICOLARE 1 Scala 1.50

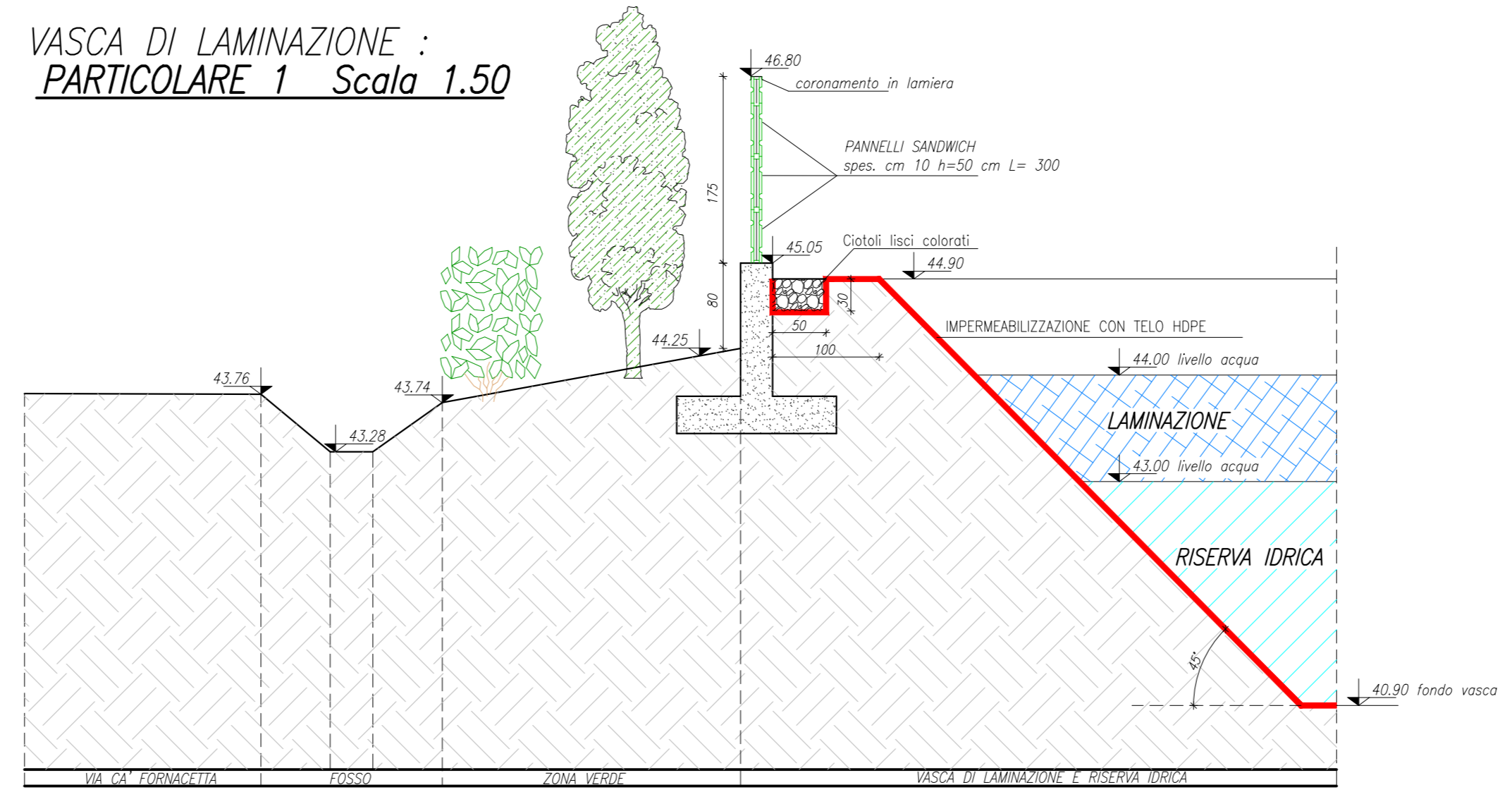

PARTICOLARE 2 Scala 1.50

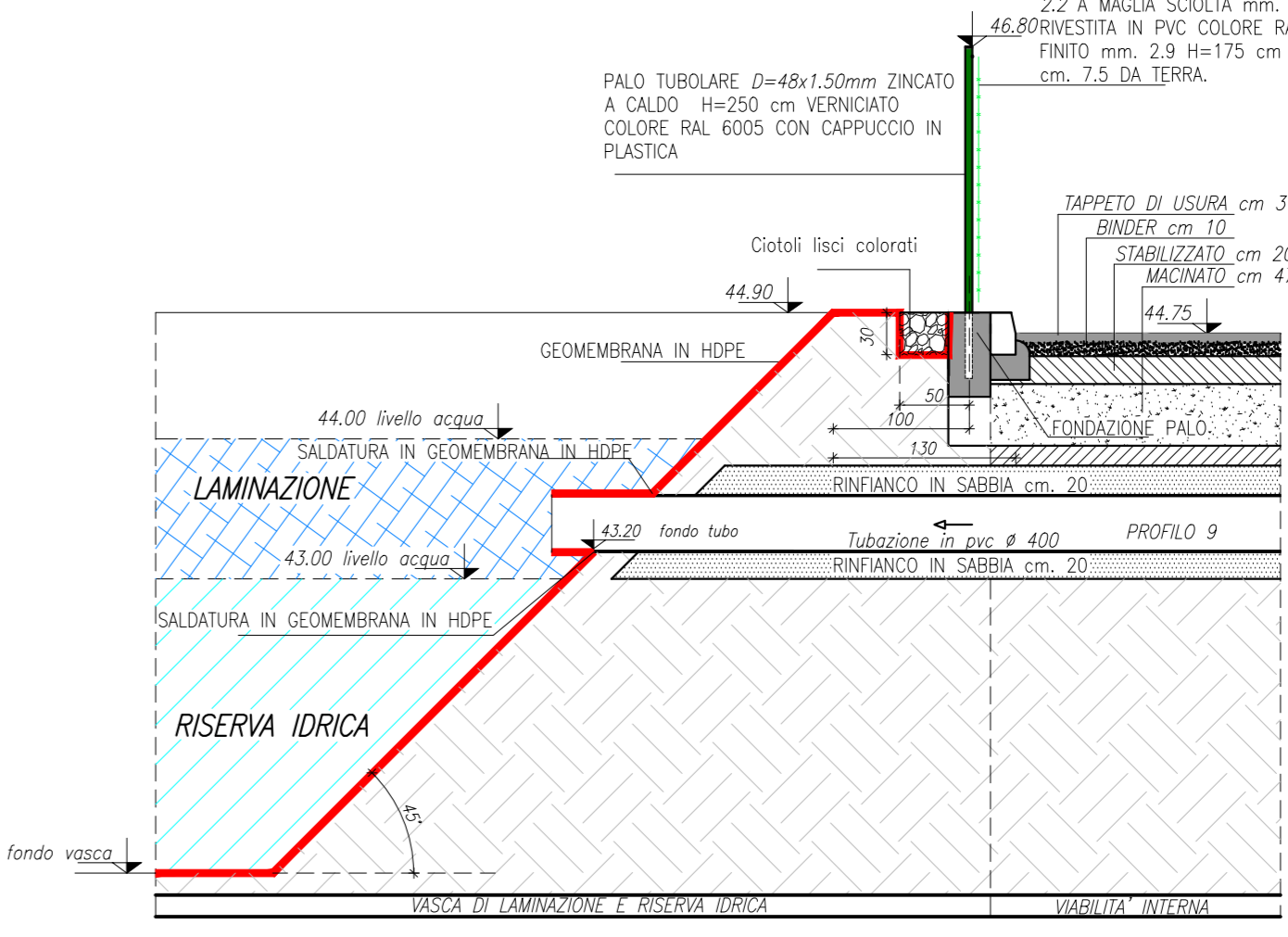

CONDOTTI IN PVC SERIE UNI 1401 SN8

PARTICOLARI CONDOTTE
SEZIONE TIPO TRASVERSALE
rinfiacati in sabbia

misure in mm.				
#	L	H	g	
110	510	510	3,2	
125	525	525	3,7	
160	560	560	4,7	
200	600	600	5,9	
250	650	650	7,3	
315	715	715	9,2	
400	800	800	11,7	
500	900	900	14,6	
630	1030	1030	18,4	

PARTICOLARE 5 Scala 1.25

PIANTA

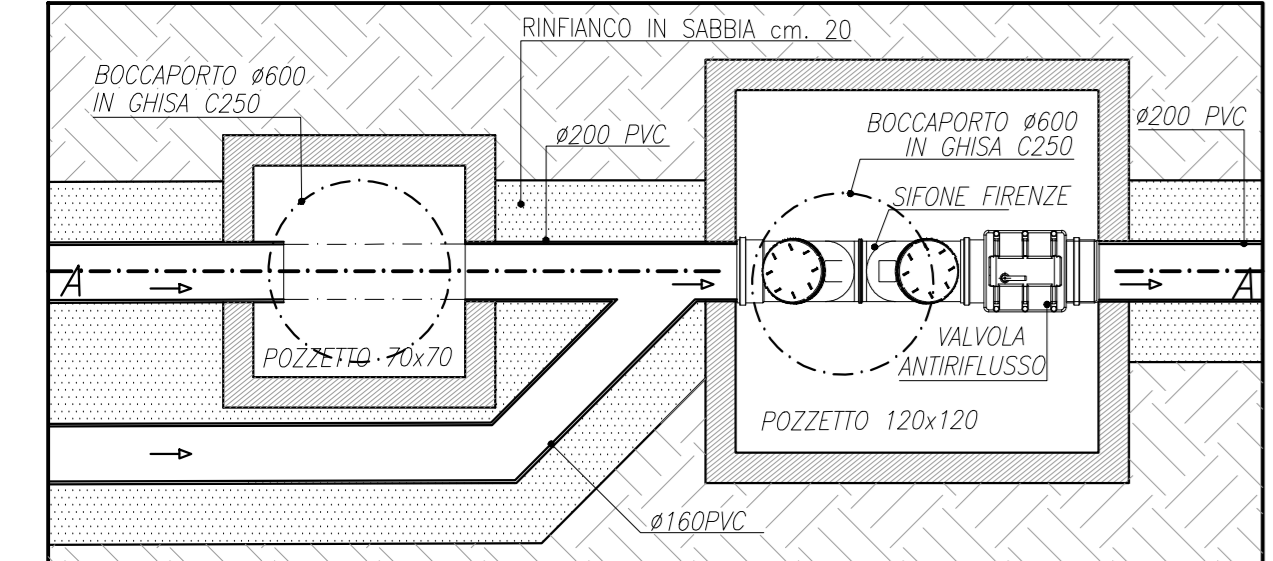

SEZIONE A:A

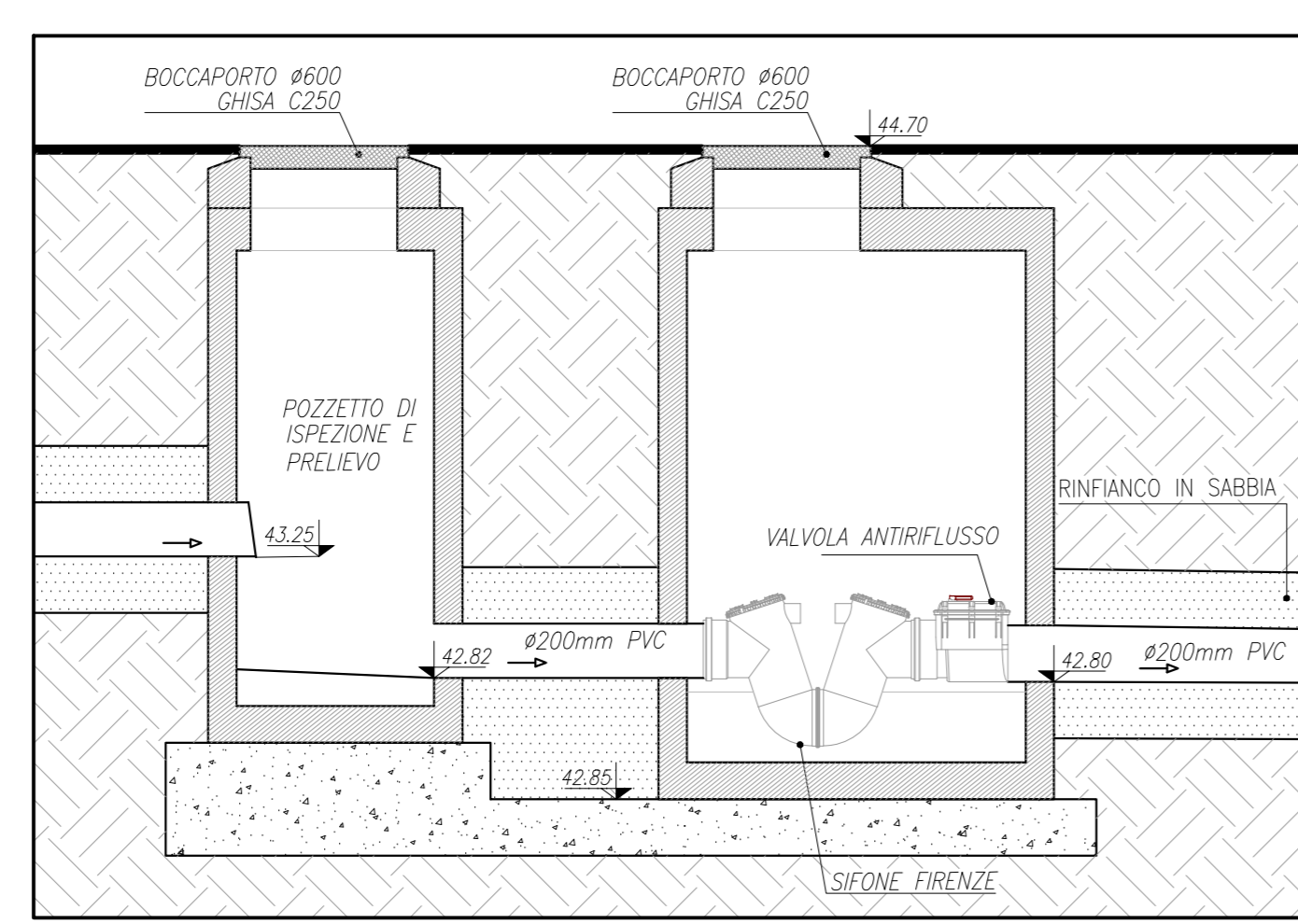

PARTICOLARE 4 Scala 1.50

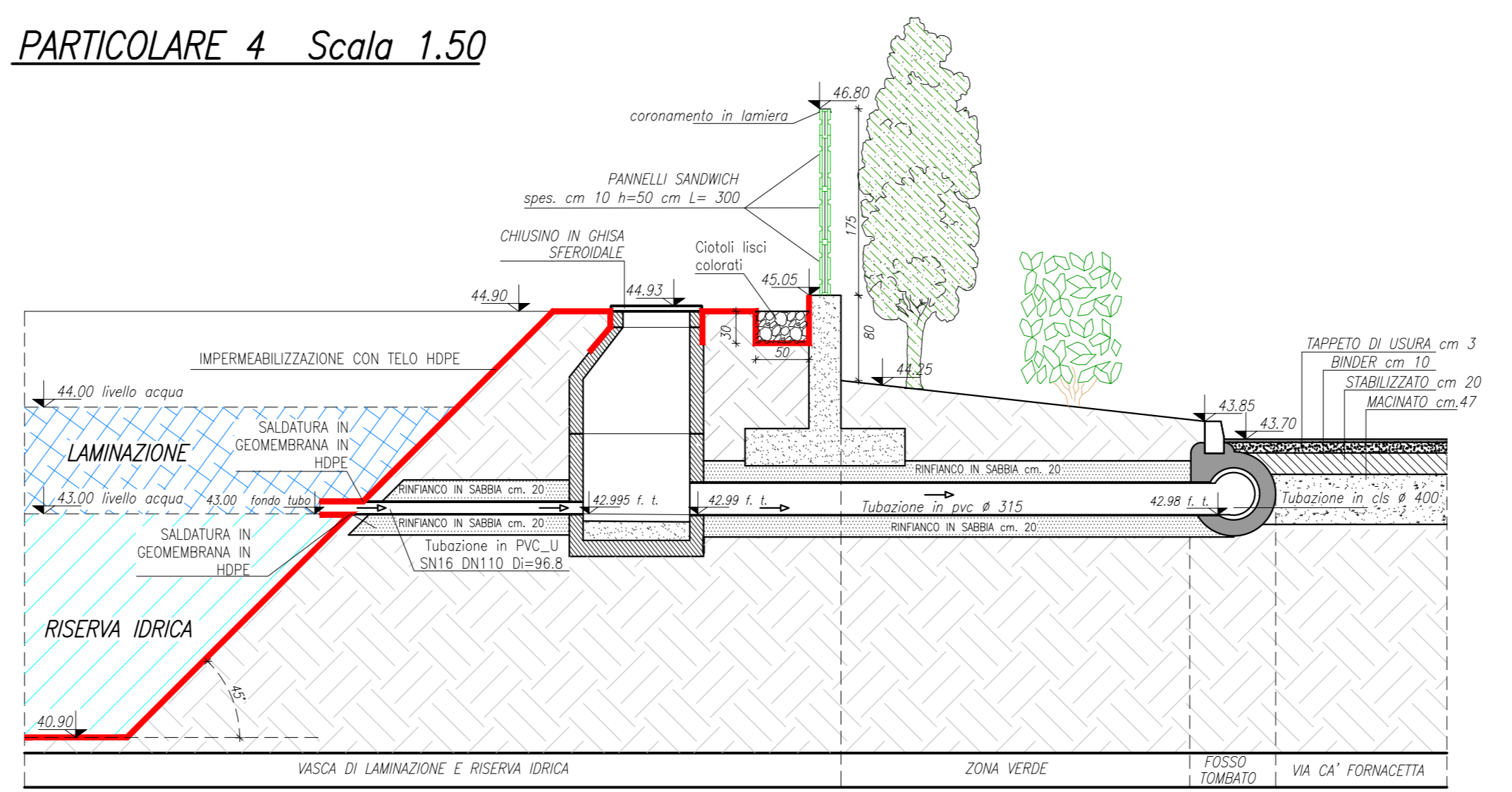

PARTICOLARE 3 Scala 1.50

